



S.A. FITTING FURNITURES FACTORY
FABRICA DE HERRAJES PARA MUEBLES
Tfno: 945 601 300/Fax: 945 601 322
Correo electrónico: oslasa@oslasa.es
[www .oslasa.es](http://www.oslasa.es)

MAMPARAS PROTECTORAS

(Covid-19)



MAMPARAS PROTECTORAS PARA ATENCION AL CLIENTE



Descripción

Pantalla protectora diseñada para separar físicamente a las personas, permitiendo la entrega de productos y el pago de los mismos mediante la apertura inferior.

Protección ante estornudos e infección por transmisión de gotas.

Ideal para farmacias, consultorios, estaciones de servicio, etc.

Panel frontal de metacrilato transparente de 4 mm. y patas de metacrilato de 8 mm. de espesor.

Fácil limpieza mediante agua, jabón y bayeta suave. No utilizar alcohol ni productos agresivos.

Fácil montaje y desmontaje, sin tornillos ni adhesivos.

Apertura inferior de 30 x 13 cm.

Dimensiones

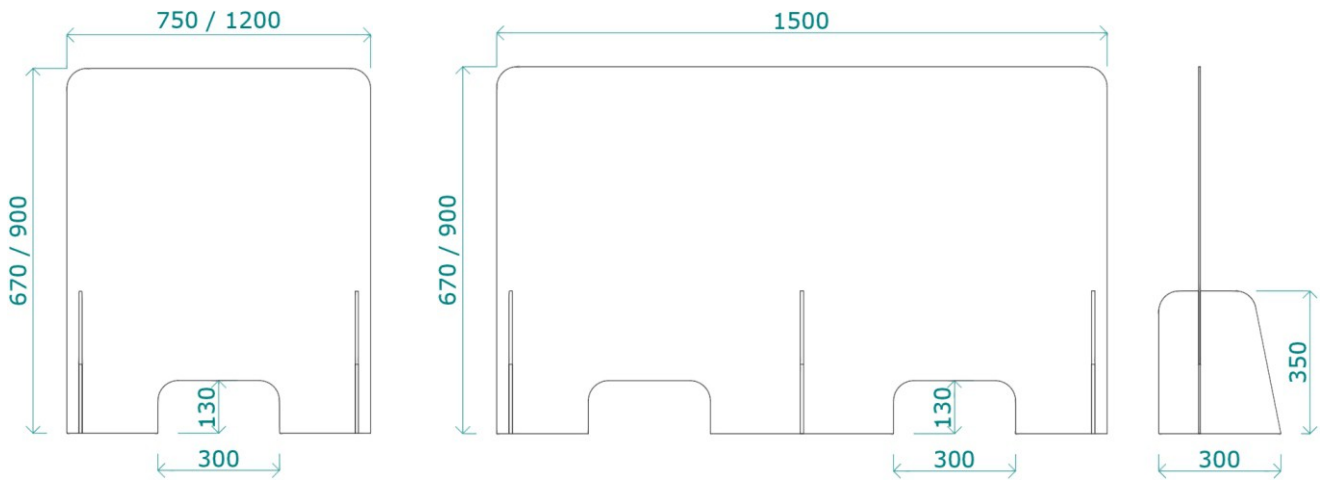

MEDIDAS Y PRECIOS

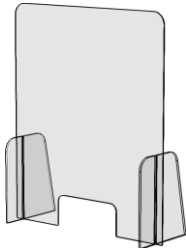
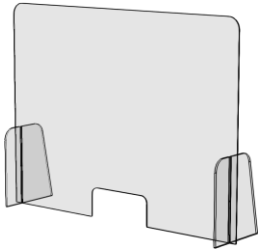
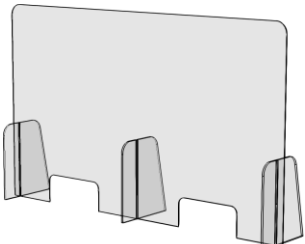
		MEDIDAS	REF.	PVP
Pequeño		750 x 670 h	MAP7567	65 €
		750 x 900 h	MAP7590	78 €
Mediano		1200 x 670 h	MAP12067	87 €
		1200 x 900 h	MAP12090	108 €
Grande		1500 x 670 h	MAP15067	116 €
		1500 x 900 h	MAP15090	140 €

Nota: existe la posibilidad de fabricar en diferentes medidas bajo presupuesto.

MAMPARAS PROTECTORAS (SOBRE SEPARADOR)



Descripción

Pantalla protectora diseñada para acoplarse sobre un separador de melamina de 19 mm.

Protección ante estornudos e infección por transmisión de gotas.

Panel de metacrilato transparente o de cristal templado. Ambos de 4 mm. de espesor.

Fácil limpieza mediante agua, jabón y bayeta suave. No utilizar alcohol ni productos agresivos.

Fácil montaje y desmontaje, se acopla al separador sin tornillos.

Dimensiones

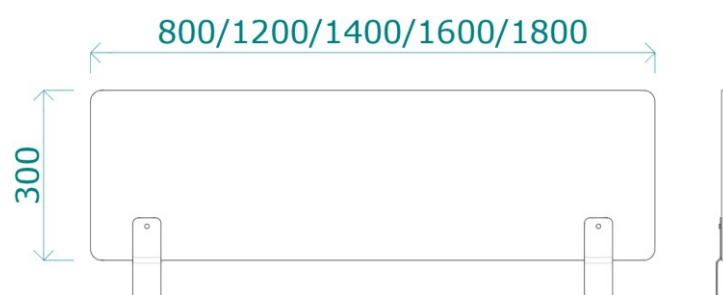

MEDIDAS Y PRECIOS

Metacrilato 4 mm.

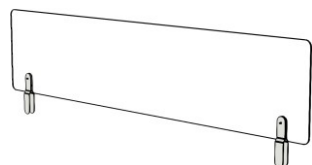

MEDIDAS	REF.	PVP
800 x 300 h	MSM0830	43 €
1200 x 300 h	MSM1230	50 €
1400 x 300 h	MSM1430	53 €
1600 x 300 h	MSM1630	56 €
1800 x 300 h	MSM1830	59 €

Cristal templado 4 mm.
Transparente

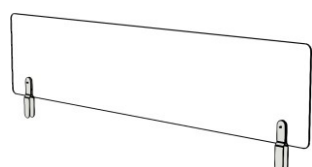

800 x 300 h	MSC0830	48 €
1200 x 300 h	MSC1230	55 €
1400 x 300 h	MSC1430	59 €
1600 x 300 h	MSC1630	62 €
1800 x 300 h	MSC1830	66 €

*Cristal translúcido: +14%

Nota: Existe la posibilidad de fabricar en diferentes medidas bajo presupuesto.

MAMPARAS PROTECTORAS (FRENTE DE MESA)



Descripción

Pantalla protectora diseñada para acoplarse al frontal de mesa.

Protección ante estornudos e infección por transmisión de gotas.

Panel de metacrilato transparente o de cristal templado. Ambos de 4 mm. de espesor.

Válido para tableros de hasta 25 mm.

Fácil limpieza mediante agua, jabón y bayeta suave. No utilizar alcohol ni productos agresivos.

Fácil montaje y desmontaje.

El soporte se atornilla a la parte inferior del tablero, dejando intacta la superficie visible.

Dimensiones

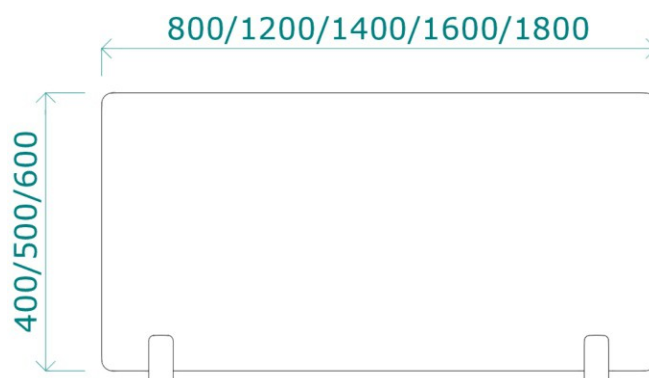

MEDIDAS Y PRECIOS

Metacrilato 4 mm.

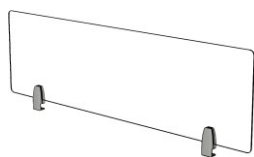

DIMENSIONE	REFERENCI	PVP
800 x 400 h	MFM0840	46 €
1200 x 400 h	MFM1240	55 €
1400 x 400 h	MFM1440	59 €
1600 x 400 h	MFM1640	64 €
1800 x 400 h	MFM1840	68 €

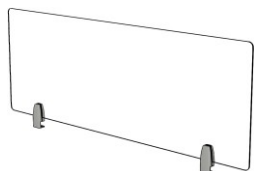

800 x 500 h	MFM0850	51 €
1200 x 500 h	MFM1250	63 €
1400 x 500 h	MFM1450	66 €
1600 x 500 h	MFM1650	73 €
1800 x 500 h	MFM1850	77 €

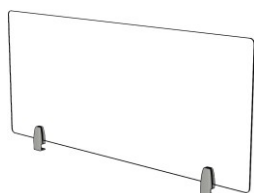

800 x 600 h	MFM0860	57 €
1200 x 600 h	MFM1260	72 €
1400 x 600 h	MFM1460	75 €
1600 x 600 h	MFM1660	82 €
1800 x 600 h	MFM1860	88 €

Cristal templado 4 mm.
Transparente

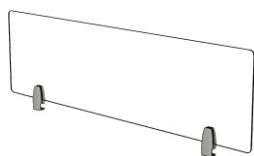

800 x 400 h	MFC0840	60 €
1200 x 400 h	MFC1240	70 €
1400 x 400 h	MFC1440	76 €
1600 x 400 h	MFC1640	82 €
1800 x 400 h	MFC1840	88 €

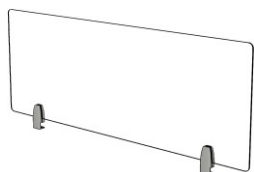

800 x 500 h	MFC0850	72 €
1200 x 500 h	MFC1250	84 €
1400 x 500 h	MFC1450	86 €
1600 x 500 h	MFC1650	92 €
1800 x 500 h	MFC1850	97 €

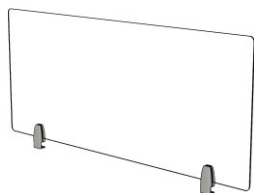

800 x 600 h	MFC0860	74 €
1200 x 600 h	MFC1260	87 €
1400 x 600 h	MFC1460	92 €
1600 x 600 h	MFC1660	98 €
1800 x 600 h	MFC1860	110 €

*Cristal translúcido: +14%

Nota: Existe la posibilidad de fabricar en diferentes medidas bajo presupuesto.

MAMPARAS PROTECTORAS (LATERAL DE MESA)



Descripción

Pantalla protectora auto portante diseñada para separar mesas lateralmente.

Protección ante estornudos e infección por transmisión de gotas.

Panel de metacrilato transparente o de cristal templado. Ambos de 4 mm. de espesor.

Patas metálicas con fieltros antideslizantes en la parte inferior para apoyo a mesa.

Fácil limpieza mediante agua, jabón y bayeta suave. No utilizar alcohol ni productos agresivos.

Fácil montaje y desmontaje. Sin necesidad de atornillar a tablero.

Dimensiones

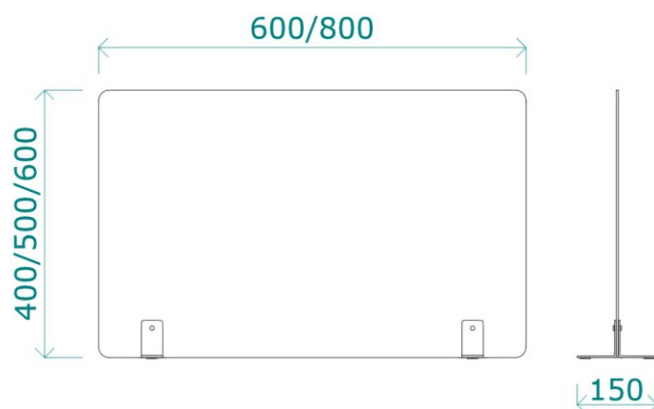

MEDIDAS Y PRECIOS

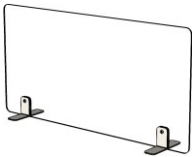
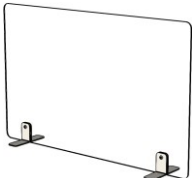
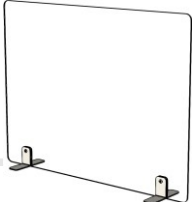
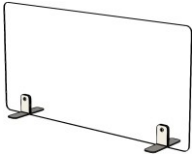
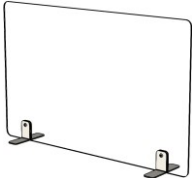
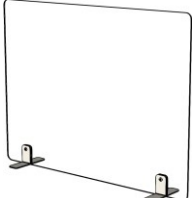
		MEDIDAS	REF.	PVP
Metacrilato 4 mm.		600 x 400 h	MLM0640	57 €
		800 x 400 h	MLM0840	65 €
		600 x 500 h	MLM0650	62 €
		800 x 500 h	MLM0850	74 €
		600 x 600 h	MLM0660	69 €
		800 x 600 h	MLM0860	83 €
Cristal templado 4 mm. Transparente		600 x 400 h	MLC0640	65 €
		800 x 400 h	MLC0840	74 €
		600 x 500 h	MLC0650	71 €
		800 x 500 h	MLC0850	85 €
		600 x 600 h	MLC0660	78 €
		800 x 600 h	MLC0860	92 €

*Cristal translúcido: +14%

Nota: Existe la posibilidad de fabricar en diferentes medidas bajo presupuesto.

MAMPARAS PROTECTORAS (BIOMBO)



Dimensiones

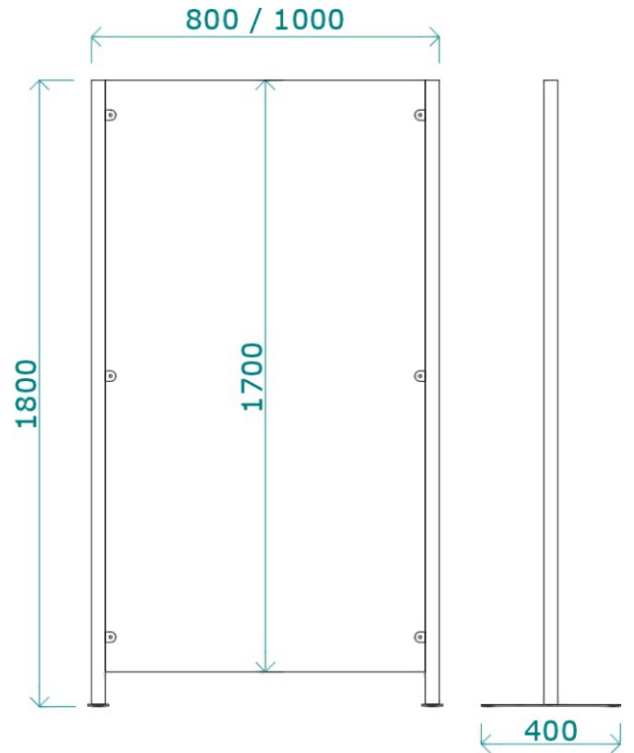

Descripción

Pantalla protectora con patas para la división de espacios.

Protección ante estornudos e infección por transmisión de gotas.

Panel de metacrilato transparente de 4 mm. de espesor.

Patas metálicas de tubo 40x40 mm. y pletinas inferiores provistas de fieltro antideslizante.

Fácil limpieza mediante agua, jabón y bayeta suave. No utilizar alcohol ni productos agresivos.

Fácil montaje y desmontaje.

MEDIDAS Y PRECIOS

Metacrilato 4 mm.

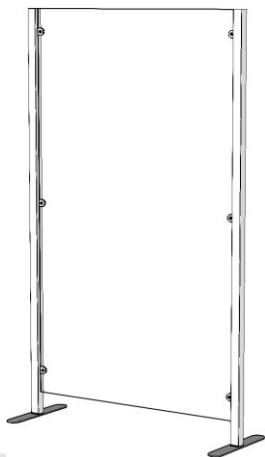

MEDIDAS

REF.

PVP

800 x 1800 h

MAB0818

138 €

1000 x 1800 h

MAB1018

156 €

Nota: existe la posibilidad de fabricar en diferentes medidas bajo presupuesto.

